

**Használati útmutató**  
(1358 Mokina Mokka kávéfőző)

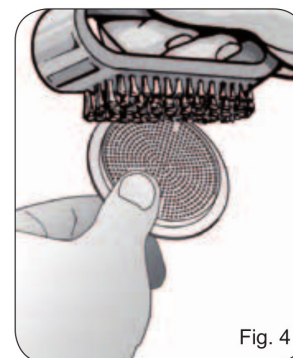
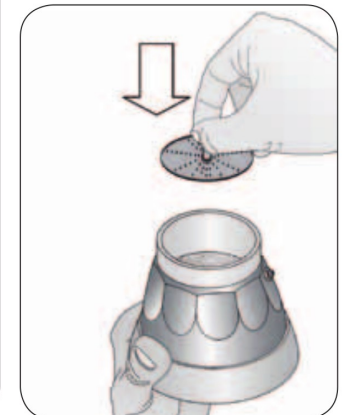
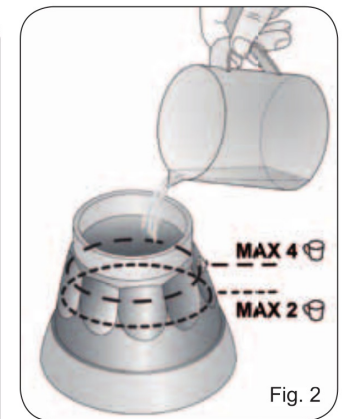
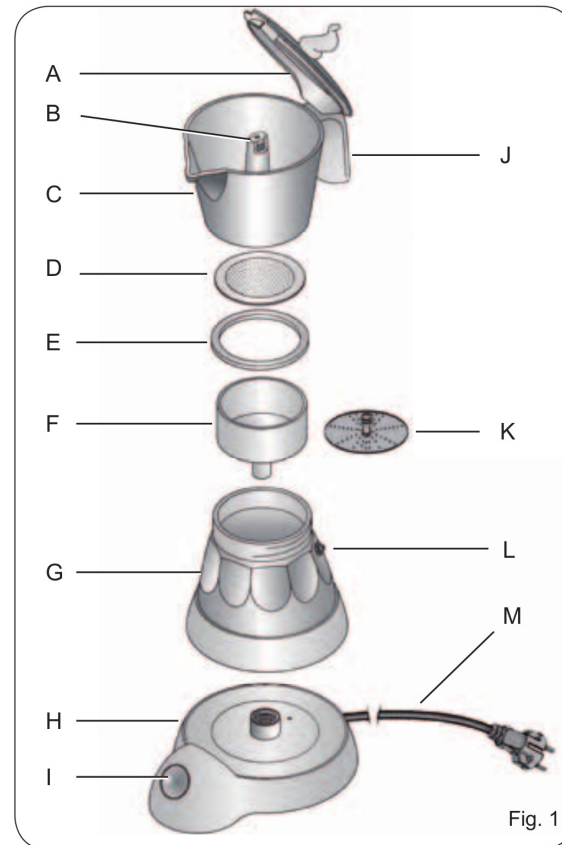

## A KÉZIKÖNYV HASZNÁLATÁRÓL:

A készülék és tartozékai a hatályos európai szabályzási előírásoknak megfelelően készültek, így minden potenciálisan veszélyes rész megfelelő védelemmel van ellátva. Kérjük figyelmesen olvassa el a mellékelt tájékoztatóban foglaltakat, és csak a rendeltetésének megfelelően használja a készüléket annak érdekében, hogy megelőzze a baleseteket és károkat. Őrizze meg ezt a használati útmutatót. Amennyiben a készüléket másnak adja, kérjük mellékelje ezt a használati utasítást is.

A kézikönyvben megnevezett információkat az alábbi szimbólumokkal jelöljük:

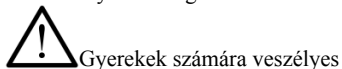

Gyerekek számára veszélyes

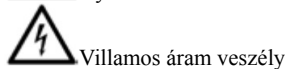

Villamos áram veszély

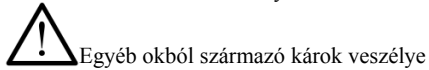

Egyéb okból származó károk veszélye



Égésveszély

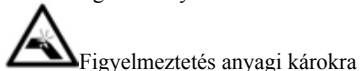

Figyelmeztetés anyagi károkról

### Rendeltetészerű használat

A készülék kávé készítésére alkalmas. A készülék csak háztartási célú felhasználásra szolgál, ezért nem alkalmas kereskedelmi vagy ipari célokra. A gyártó más típusú használatra nem tervezte a gépet, így mentesül minden felelősség alól, amely a gép nem rendeltetészerű használatából ered. A nem rendeltetészerű használat a garancia elvesztését eredményezi.

### Fennmaradó veszélyek

A használati útmutató felhívja a figyelmet arra, hogy a készülék konstrukciós jellemzőiből adódóan a felhasználót nem lehet teljes mértékben a készülék forró részeitől megvédeni.

### Figyelem!

**Égési sérülés veszélye. A készüléket a fogantyújánál fogja meg. Fennáll a veszélye annak, hogy a kifolyó nyílásaiból esetlegesen kijövő forró víz és gőz égési sérülést okozhat.**

**A készüléket csak a mellékelt hálózati kábellel használja. Ne használja a készüléket tűzhelyen vagy bekapcsolt főzőlapon.**

### FONTOS BIZTONSÁGI ELŐÍRÁSOK

Használat előtt olvassa el figyelmesen az utasításokat!

- Ez a készülék csak háztartási és egyéb meghatározott célú használatra alkalmas, úgy mint:
  - üzletek személyzete számára fenntartott főzésre szolgáló helyiségekben, irodákban és egyéb hivatali környezetben;
  - farmokon;
  - hotelek, motelek vendégei számára illetve egyéb lakossági környezetben;
  - „Szállás reggelivel” típusú helyeken.
- Nem vállaljuk a helytelen használatból vagy bármilyen más - a füzetben nem szereplő - használatból fakadó felelősséget.
- Javasoljuk, hogy tartsa meg az eredeti dobozt és csomagolást, amennyiben ugyanis szervizbe küldi a készüléket, az ingyenes szerviz szolgáltatásunk nem fedezi a nem megfelelő csomagolás miatt a szállítás során bekövetkező károkat.
- Ez a termék megfelel a 2006/95/EK és az EMC a 2004/108 /EGK irányelveknek.

## HIBAELHÁRÍTÁS

Probléma	Ok	Megoldás
Nem folyik ki a kávé	Nincs víz a forralótartályban  Valószínűleg túl sok őrölt kávé töltöttek a filtertartóba, így a forralótartály nem tud megfelelően a kávé kiöntőhöz illeszkedni.  A tömítésen kávé maradék van.	Tegyen megfelelő mennyiségű vizet a forralótartályba, majd indítsa el újra a műveletet.  Tegyen megfelelő mennyiségű kávé a filtertartóba, majd indítsa el újra a műveletet.  Távolítsa el a kávé egy szivaccsal vagy foppiszkálóval. Kapcsolja kis gépet. Húzza kis a hálózati kábelt is. Használjon kesztyűt vagy rongyot. Várja meg, amíg lehül a készülék. A tartály fordítsa el a Kávé kiöntőtől, és távolítsa el a Kávé kiöntőből a filtert. Tisztítsa meg a nyílásokat egy kefe vagy ecset segítségével.
A kávé kifolyik a tartály széleinél	A kifolyó nyílások el vannak tömődve.  A tömítés megégett vagy sérült. A tartály nem illeszkedik rendesen a kávé kiöntőhöz.	Cserélje ki a tömítést.  Húzza oda szorosabban a tartályt a Kávé kiöntőhöz.  Kapcsolja kis gépet. Húzza kis a hálózati kábelt is. Használjon kesztyűt vagy rongyot. Várja meg, amíg lehül a készülék. A tartály fordítsa el a Kávé kiöntőtől, és távolítsa el a Kávé kiöntőből a filtert. Tisztítsa meg a nyílásokat egy kefe vagy ecset segítségével.
A kávé nem jön ki vagy túl lassan folyik	Túlságosan finomra őrölt a kávé. Túlságosan le van nyomkodva a kávé Vízköves a forralótartály alja Túlságosan durvára őrölt a kávé.	Használjon nagyobb szemcséjű, közepesen durvára őrölt kávé.  Tegyen kevesebb kávé a filtertartóba.  Végezze el a vízkötelenítést a „Vízkömentesítés” részbe leírtak szerint. Használjon finomabbra őrölt kávé, így a kávé sűrűbb és forróbb lesz. Tegyen megfelelő mennyiségű vizet a forralótartályba, majd indítsa el újra a műveletet. A biztonsági szelepig érjen a vízszint, ha a négy csészés filtert használja, illetve a feléig töltsse, ha a két csészés mennyiség elegendő.
A kávé túl vizes és hideg	Túl sok a víz	

tartályt. Készítsen el és öntsön ki legalább 3 adag kávé. A gyártó semmilyen felelősséget nem vállal, amennyiben a műveletet nem a fenti instrukciók betartásával végzik el.

#### **Használaton kívül helyezés**

Ha a gépet üzemen kívül helyezi, áramtalanítsa. Húzza ki a dugaljából is. Abban az esetben, ha leselejtezi a készüléket, el kell elkülöníteni a különböző felhasznált anyagokat az összetételük alapján valamint figyelembe véve az adott ország vonatkozó hatályos hulladék elhelyezési rendelkezéseit.



#### **Gyerekek számára veszélyes!**

- Ezt a készüléket saját biztonságuk érdekében nem használhatják felügyelet nélkül gyerekek, csökkent fizikai, érzékszervi vagy mentális képességű személyek, a készülék használatát nem ismerő illetve a készülék használati utasításával nem rendelkező személyek.
- Ügyeljen arra, hogy gyerekek semmilyen körülmények között ne játszanak a készülékkel.
- Ne hagyja a csomagolást gyerekek közelében, mert veszélyes.
- Amennyiben a készüléket ártalmatlanítani kell, javasoljuk, hogy húzza ki a hálózati kábelt. Ajánljuk, hogy minden lehetséges veszélyes alkatrészt ártalmatlanítson, hogy a gyerekek ne sérüljenek meg, ha játszanak a berendezéssel.



#### **Villamos áram veszély!**

- Mielőtt a készüléket csatlakoztatja az elektromos hálózathoz, győződjön meg róla, hogy a készülék alján lévő információs táblán feltüntetett feszültség egyezik-e a helyi hálózati feszültséggel.
- A gyártó által nem engedélyezett hosszabbító használata kárt és a balesetet okozhat.
- Mindig húzza ki a készüléket a dugaljából, mielőtt feltöltené a tartályt vízzel.
- A készülék nem működtethető különálló távkapcsolóval vagy külső időzítővel.
- Ha az elektromos kábel sérült, a kockázatok elkerülése érdekében ki kell cseréltetni a gyártóval, a szervizzel vagy más szakképzett szerelővel.
- Soha ne hagyja a feszültség alatt álló részeket vízzel érintkezni: ez rövidzárlatot okozhat.
- Tisztítási és karbantartási munkálatok előtt mindig húzza ki a készüléket a dugaljából.
- Ne merítse a készüléket vízbe vagy más folyadékba.



#### **Egyéb okokból származó károk veszélye**

- Kellően világos és tiszta környezetet válasszon, könnyen hozzáférhető elektromos aljzattal a közelben.
- Ne öntsön a megengedettnél több vizet a forralóba.
- Ne használja a készüléket, ha leesett, látható sérülés van rajta illetve szivárog.
- A balesetek megakadályozása érdekében az összes javítást, beleértve a tápkábel cseréjét, a szervizzel vagy képzett szakemberrel kell elvégeztetni. Egyéb esetben a jótállás érvényét veszti.



#### **Égésveszély**

- A készülék külső fém részeit ne érintse meg működés közben, mert égési sérülést okozhatnak.
- Kifolyási probléma esetén az egyik lehetséges ok a szűrő eltömődése. Ebben az esetben állítsa le a kifolyási folyamatot, és várja meg, míg a készülék lehűl. Ezt követően tisztítsa meg a használati utasításban megadottak szerint.



#### **Figyelem - anyagi károk**

- Helyezze a gépet stabil felületre, ahol nem lehet felborítani.
- Soha ne használja a készüléket víz nélkül.
- Ne helyezze a készüléket forró felületre vagy nyílt láng közelébe, hogy elkerülje a gép károsodását.

- A kábel ne érjen hozzá a gép forró részeihez.
- Ne használjon szén-savas vizet (hozzáadott szén-dioxiddal).
- Csak őrölt kávé használjon.
- Ne tegyen más anyagot, csak őrölt kávé a szűrőtartóba. Az egyéb anyagok súlyosan károsíthatják a készüléket.
- Ne hagyja a készüléket 0 ° C alatti hőmérsékletű szobában, mert a forralóban maradt víz megfagyhat és kárt okozhat.
- Soha ne használja a készüléket a szabadban.
- Ne tegye ki a készüléket elemi hatásoknak (eső, nap ...).
- A készüléket tisztítás előtt mindig húzza ki a dugaljából, és hagyja kihűlni. A készüléket csak egy enyhén nedves, nem dörzsölő ruhával törölje le pár csepp enyhe, nem erős tisztítószert használva (soha ne használjon olyan oldószert, amely károsítja a műanyagot).
- **Őrizz meg a használati utasítást.**

#### A készülék leírása

A – Tartály fedél	H – Alaplap
B – Kifolyó lukak	I – Be / Kikapcsoló gomb
C – Kávé kiöntő	J – Fogantyú
D – Szűrő tartó	K – Két csészés adapter
E – Tömítés	L – Biztonsági szelep
F – Filter tartó négy csészéhez	M – Hálózati kábel + csatlakozó
G – Forralótartály	

#### Azonosító adatok

A gép alján levő azonosító adattáblán a következő azonosító adatok vannak feltüntetve:

- gyártó és CE jelölés
- modell (Mod.)
- sorozatszám (SN)
- elektromos feszültség (V) és frekvencia (Hz)
- elnyelt elektromos teljesítmény (W)
- ingyenesen hívható Segélyszám

Mindig adja meg a típust és a sorozatszámot a szerviznek, ha segítséget kér.

#### Használat előtti tennivalók

##### Használat első alkalommal

Ellenőrizze, hogy a helyi hálózati feszültség megegyezik-e a készülék műszaki információs tábláján megadottal. Ezt követően helyezze a készüléket egy sima felületre, távol a vízcsaptól és a mosogatótól. Dugja be a hálózati kábelt egy földelt hálózati csatlakozóba.

##### Hogyan készítsünk kávé

Amennyiben először használja a készüléket vagy nem használta már egy ideje, érdemes legalább egy csésze kávé kifolyatni. Mossa el és alaposan szárítsa meg a Kávé kiöntőt valamint a többi alkatrészt. Az alaplapot illetve a forralót ne mossa ki. Győződjön meg róla, hogy a készülék hideg. Csavarja el a készüléket oly módon, hogy egyik kezével a Kávé kiöntőt ( C ) tartja, másik kezével pedig elfordítja a forralótartályt (G) az óramutató járásával ellentétesen. Távolítsa el a filter tartót (F), és tölts fel a forralótartályt vízzel egészen a tartályban található biztonsági szelepig (2. ábra). A biztonsági szelep szintjénél ne töltsse tovább.

#### Figyelem!

Kérjük fokozottan figyeljen arra, hogy a forralótartály külső része ne legyen nedves a víztől. Az elektromos részeket soha ne érje víz. Soha ne öntsön a forralótartályba forró vagy forrásban lévő vizet. Soha ne használja a kávégépet árpa kávéval. Helyezze a filtertartót (F) a tartályba (G). Töltsse

meg őrölt kávéval tömörítés nélkül. Úgy töltsse meg, hogy az őrölt kávé ne csorduljon túl. Oszlassa el egyenletesen a kávé, majd távolítsa el a felesleget a szűrő pereméről. Jó minőségű, közepes szemcséjű őrölt kávé használjon, amelyet kifejezetten eszpresszó gépekhez készítettek. Ha túltölti a filtertartót (F), nehéz lesz esetleg a tartályt (G) a kávé kiöntőhöz ( C ) illeszteni. Esetlegesen a forralótartály szivároghat, míg folyik ki a kávé. Ilyen esetben nem folyik ki a várt kávé mennyiség teljes mértékben.

#### Figyelem!

Illessze a tartályhoz a Kávé kiöntőt erőltetés nélkül. Ne emelje meg a fogantyút. A készülék működése alatt ne vegye le a fedelet. Helyezze a gépet az alaplapra (H). Zárja le a fedelet. Kapcsolja be a készüléket (I). A jelzőlámpa bekapcsol, mutatva hogy a készülék működik. A kávé néhány perc elteltével elkezd kifolyni. Várjon, míg az összes kávé kifolyik. Kapcsolja ki a készüléket a kapcsoló gomb megnyomásával. Egy teáskanállal keverje meg a kávé, hogy a hőmérséklet és a kávé erőssége egyenletes legyen. Várja meg, míg a készülék lehül, csak utána készítsen újabb adag kávé és csavarja el a tartályt. Az égésveszély elkerülése érdekében használhat kesztyűt vagy rongyot.

#### Figyelem!

Elektromos készülék. Soha ne érintkezzen vízzel a forralótartály illetve az alaplap.

#### Két csésze kávé készítése

Töltsse meg vízzel a forralótartályt (G) a feléig (2. ábra). Mindenképpen maradjon a víz szintje a biztonsági szelep alatt (L). Helyezze a négy csészének való filter tartót (F) a tartályba. Ha két csészényi kávé kíván készíteni, helyezze a két-csészés adaptert (K) a négy csészés filtertartóba (3. ábra). Majd kövesse a „Hogyan készítsünk kávé” részben leírt utasításokat.

#### A készülék tisztítása

##### Figyelem!

Minden alábbiakban leírt tisztítási műveletet úgy kell elvégezni, hogy a gép ki van kapcsolva és az elektromos csatlakozóból ki van húzva.

##### Figyelem!

A rendszeres karbantartás és tisztítás az alapja a készülék hatékony és hosszútávú működésének. A készülék tartozékait soha ne mosogatógéppben tisztítsa. Ne használjon a tisztítás során közvetlen vízsugarat. A forraló tartályt (G) illetve az alaplapot (H) ne érje víz.

##### Figyelem!

Minden műveletet akkor végezzen el, ha a készülék hideg. A forraló tartályt (G) illetve az alaplapot (H) nedves ronggyal tisztítsa meg. ne használjon erős, karcoló súrolószert vagy fémtisztítót. Amennyiben eltávolítja a tömítést ( E ) illetve a szűrő tartót (D) tisztítás vagy csere céljából, gondosan helyezze vissza annak érdekében, hogy az esetlegesen kijövő forró víz kifröccsenését megakadályozza. Ellenőrizze, hogy a kifolyó lyukak nincsenek eltömödve, és szükség esetén tisztítsa meg őket egy kis kefével (4. ábra). Ha a tömítés illetve a szűrő tartó sérült, cserélje ki. Használjon eredeti alkatrészeket, melyet a szervizekben szerezhet be.

#### Vízkötelenítés

Számos csésze kávé elkészítése után a forraló alján vízkő réteg alakulhat ki, amely lassítja a víz átszivárgását. Ennek megelőzésére érdemes rendszeresen eltávolítani a lerakódott vízkövet kifejezetten erre a célra alkalmas szer segítségével. (citrom savas termék például.) A vízkötelenítés során kérjük tartsa be az alábbi szabályokat:

Győződjön meg arról, hogy a gép hideg, majd nyissa ki. Töltsse meg a tartályt a vízköoldóval, és hagyja hatni fél óráig. Ellenőrizze, hogy a készülék belseje teljesen tiszta lett. **Csak hideg és alaplapból kiemelt tartályt lehet vízköteleníteni.** Fél óra elteltével ürítse ki a tartályt, győződjön meg arról, hogy az összes vízkő eltűnt a tartály aljáról, majd törölje ki az edényt. Ne merítse vízbe a